

**Rezervni dijelovi za sustave Advantix i
nepovratne ventile**

Tehnika odvodnje

X5

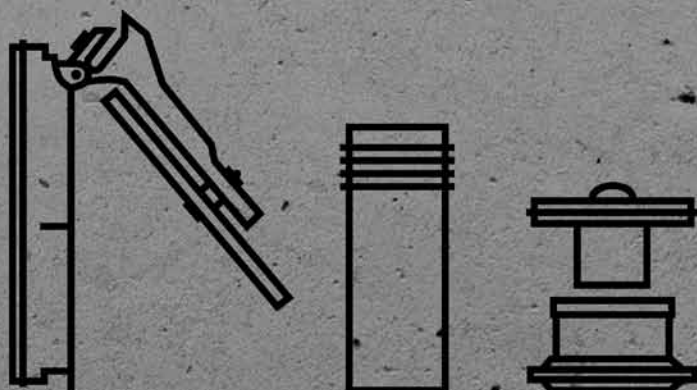

viega

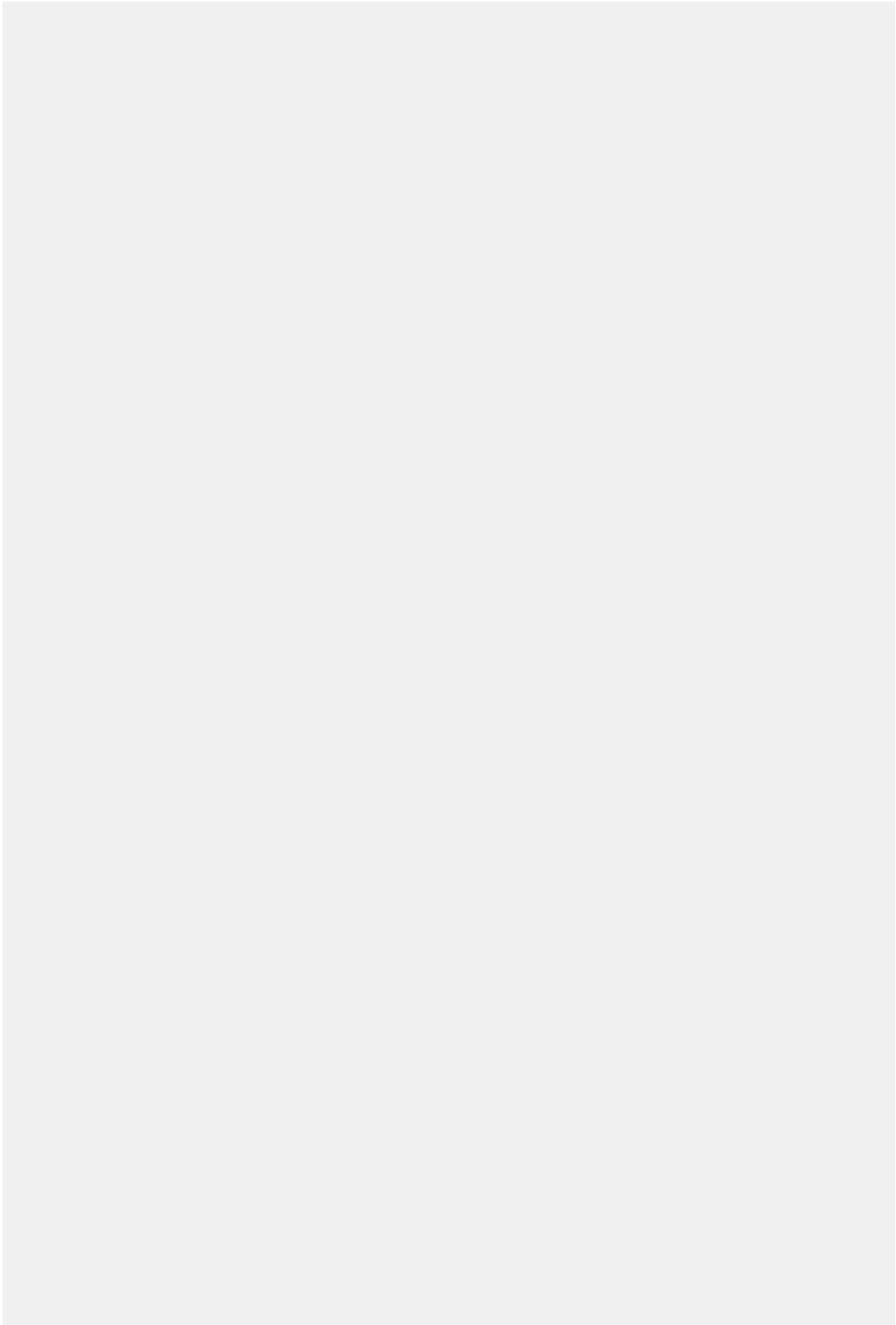

SADRŽAJ
Advantix

Tuš kanalice, godine proizvodnje do 2015.	576
Tuš kanalice, godine proizvodnje od 2016.	576
Tuš kanalice 67 mm, godine proizvodnje do 2016.	577

Advantix Vario

Zidne tuš kanalice	578
Tuš kanalice	580

Advantix-odvodi

Kutni odvodi	582
Kupaonski odvodi - sistemska veličina 100	582
Podni odvodi - sistemska veličina 145	583

Nepovratni ventili

Grundfix Plus/Grundfix Plus Control	585
Grundfix B	589

GTIN-kod (Global Trade Item Number, prije EAN)

GTIN-kod se sastoji od fiksne šifre proizvođača 4015211 i dotičnog šesteroznamenkastog broja artikla, u ovom primjeru 305 611. Zamjena zadnjih šest mjesta u oznaci brojem artikla daje GTIN-kod.

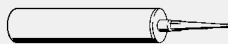
**ADVANTIX
TUŠ KANALICE, GODINE PROIZVODNJE DO 2015.**

Advantix-Montažno ljepilo

- za sljedeće komponente ili namjene: Advantix-Tuš kanalica od čelika, Advantix-kutni odvod, supertanki kupaonički odvod sa Schlüter-KERDI-izolacijskom brtvom

Model 4938.22

Sadržaj [ml]	PJ	Artikl		
290	15	571 788		

Advantix-Brtvena traka

- za sljedeće komponente ili namjene: Advantix-Tuš kanalica od čelika

Model 4964.95

L	B	H	PJ	Artikl		
5000	125	0,1	1	619 121		

**ADVANTIX
TUŠ KANALICE, GODINE PROIZVODNJE OD 2016.**

Advantix-Filter za smeće

- odgovara za sljedeće komponente ili namjene: Advantix-osnovno kućište tuš kanalice model 4982.10, Advantix-osnovno kućište tuš kanalice za ugradnju uz zid model 4982.20

- godine proizvodnje od 2016.

Model 4982.95

	PJ	Artikl		
	1	737 603		



Advantix-Sifon

- odgovara za sljedeće komponente ili namjene: Advantix-filter za smeće model 4982.95, Advantix-sifon tuš kanalice model 4982.93, 4982.94

- godine proizvodnje od 2016.

Model 4982.99

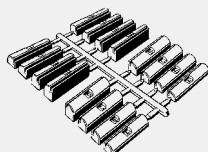
	PJ	Artikl		
	1	746 346		

Advantix-Set odstojnika

- odgovara za sljedeće komponente ili namjene: Advantix-montažni okvir tuš kanalice model 4982.30, 4982.40

- godine proizvodnje od 2016.

Model 4982.98

	PJ	Artikl		
	1	746 339		

Advantix-Montažno ljepilo

- za sljedeće komponente ili namjene: Advantix-Tuš kanalica od čelika, Advantix-kutni odvod, supertanki kupaonički odvod sa Schlüter-KERDI-izolacijskom brtvom

Model 4938.22

Sadržaj [ml]	PJ	Artikl		
290	15	571 788		

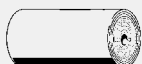
Advantix-Brtvena traka

- za sljedeće komponente ili namjene: Advantix-Tuš kanalica od čelika

Model 4964.95

L	B	H	PJ	Artikl		
5000	125	0,1	1	619 121		

Advantix-Set pribora tuš kanalice

- za sljedeće komponente ili namjene: obloga od prirodnog kamena do 23–36 mm
- matirana izvedba
- odgovara za sljedeće komponente ili namjene: Advantix-montažni okvir tuš kanalice model 4982.30, 4982.40

Model 4982.96

Izvedba	PJ	Artikl		
matirana izvedba	1	745 400		

Advantix-Set čepova

- odgovara za sljedeće komponente ili namjene: Advantix-rešetka tuš kanalice Visign ER10 model 4982.50, 4982.51, Advantix-rešetka tuš kanalice Visign ER11 model 4982.60, 4982.61, Advantix-rešetka tuš kanalice Visign ER12 model 4982.71, Advantix-rešetka tuš kanalice Visign ER14 model 4982.80, 4982.81
- godine proizvodnje od 2016.

Model 4982.97

BKS	PJ	Artikl		
6	1	746 322		

BKS = broj komada u setu

Advantix-Set pribora

- odgovara za sljedeće komponente ili namjene: Advantix-rešetka tuš kanalice Visign ER13 model 4982.70

Uputa

Veliki poklopci također su prikladni za sve rešetke tuš kanalice sa navojnim spojnicama!

Model 4971.75

	PJ	Artikl		
	1	754 792		

X5

**ADVANTIX
TUŠ KANALICE 67 MM, GODINE PROIZVODNJE DO 2016.**

Advantix-Filter za smeće

- odgovara za sljedeće komponente ili namjene: Advantix-tuš kanalice model 4980.40, Advantix-tuš kanalice za ugradnju uz zid model 4980.50

Model 4980.93

	PJ	Artikl		
	1	691 707		

Advantix-Uronska cijev

- odgovara za sljedeće komponente ili namjene: Advantix-kupaonički odvod model 4980.60, 4980.61, 4980.63, Advantix-sifon model 4980.65

Model 4980.92

	PJ	Artikl		
	1	691 691		

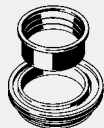
Advantix-Redukcija

- odgovara za sljedeće komponente ili namjene: Advantix-tuš kanalice model 4980.40, Advantix-tuš kanalice za ugradnju uz zid model 4980.50

Model 4980.98

	PJ	Artikl		
	1	691 752		

ADVANTIX VARIO ZIDNE TUŠ KANALICE



Advantix Vario-Set zaštitnih poklopaca

- rezervni dio za sljedeće komponente ili namjene: Advantix Vario-nasadnik tuš kanalice model 4965.30, 4965.31, 4965.32, 4965.33

Model 4965.88

BKS	Izvedba	PJ	Artikl
2	matirana izvedba	1	686 406
2	sjajna izvedba	1	686 413
2	crna	1	712 099
2	bijela	1	712 105

BKS = broj komada u setu

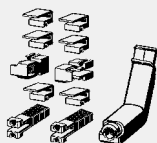

Advantix Vario-Servisni pribor za zidne odvođe Advantix Vario

- rezervni dio za sljedeće komponente ili namjene: Advantix Vario-nasadnik tuš kanalice za ugradnju uz zid model 4967.30, 4967.31, 4967.32, 4967.33

Model 4967.94

PJ	Artikl
1	736 682



Advantix Vario-Filter za smeće za zidne odvođe Advantix Vario

- rezervni dio za sljedeće komponente ili namjene: Advantix Vario-osnovno kućište tuš kanalice za ugradnju uz zid model 4967.10, 4968.10

Model 4967.81

PJ	Artikl
1	736 729

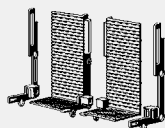

Advantix Vario-Zaporna garnitura za zidne odvođe Advantix Vario, ravna

- rezervni dio za sljedeće komponente ili namjene: Advantix Vario-osnovno kućište tuš kanalice za ugradnju uz zid model 4967.10, 4968.10

Model 4967.82

BKS	PJ	Artikl
2	1	736 644

BKS = broj komada u setu

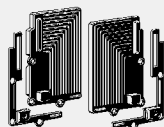

Advantix Vario-Zaporna garnitura za zidne odvođe Advantix Vario, niša

- rezervni dio za sljedeće komponente ili namjene: Advantix Vario-osnovno kućište tuš kanalice za ugradnju uz zid model 4967.10, 4968.10

Model 4967.89

BKS	PJ	Artikl
2	1	736 651

BKS = broj komada u setu

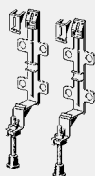

Advantix Vario-Set prilagodljivih nožica za zidne odvođe Advantix Vario

- rezervni dio za sljedeće komponente ili namjene: Advantix Vario-osnovno kućište tuš kanalice za ugradnju uz zid model 4967.10, 4968.10

Model 4967.83

BKS	PJ	Artikl
2	1	736 675

BKS = broj komada u setu

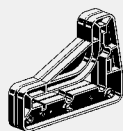
Advantix Vario-Pomagalo za skraćivanje
za zidne odvode Advantix Vario

- za sljedeće komponente ili namjene: pravokutno skraćivanje zidnih odvoda i nasadnika Advantix Vario
- rezervni dio za sljedeće komponente ili namjene: Advantix Vario-osnovno kućište tuš kanalice za ugradnju uz zid model 4967.10, 4968.10

Model 4967.84

PJ	Artikl		
1	736 699		

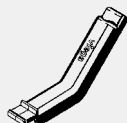
Advantix Vario-Montažno pomagalo
za zidne odvode Advantix Vario

- za sljedeće komponente ili namjene: montiranje zidnih odvoda i nasadnika Advantix Vario

Model 4967.90

PJ	Artikl		
1	736 705		

Advantix Vario-Pomoćni alat za zidne odvode Advantix Vario

- za sljedeće komponente ili namjene: montiranje (kontrolni alat) i čišćenje (zaštita pločica)
- rezervni dio za sljedeće komponente ili namjene: Advantix Vario-osnovno kućište tuš kanalice za ugradnju uz zid model 4967.10, 4968.10

Model 4967.92

PJ	Artikl		
1	736 712		

Advantix Vario-Četka za čišćenje za zidne odvode Advantix Vario

- rezervni dio za sljedeće komponente ili namjene: Advantix Vario-osnovno kućište tuš kanalice za ugradnju uz zid model 4967.10, 4968.10

Model 4967.87

PJ	Artikl		
1	738 365		

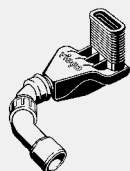
Advantix Vario-Odvod
za zidne odvode Advantix Vario

- rezervni dio za sljedeće komponente ili namjene: Advantix Vario-osnovno kućište tuš kanalice za ugradnju uz zid model 4967.10

Model 4967.85

PJ	Artikl		
1	736 668		

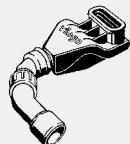
Advantix Vario-Odvod za zidne odvode Advantix Vario, (model za sanaciju)

- rezervni dio za sljedeće komponente ili namjene: Advantix Vario-osnovno kućište tuš kanalice za ugradnju uz zid model 4968.10

Model 4968.85

PJ	Artikl		
1	736 743		



Advantix Vario-Brtvena traka

- odgovara za sljedeće komponente ili namjene: Advantix Vario-osnovno kućište tuš kanalice model 4966.10
- rezervni dio za sljedeće komponente ili namjene: Advantix Vario-osnovno kućište tuš kanalice model 4965.10

Model 4965.95

L	B	H	PJ	Artikl
3300	120	1	1	689 858

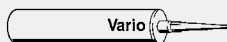

Advantix Vario-Montažno ljepilo

- odgovara za sljedeće komponente ili namjene: Advantix Vario-osnovno kućište tuš kanalice model 4966.10
- rezervni dio za sljedeće komponente ili namjene: Advantix Vario-osnovno kućište tuš kanalice model 4965.10

Model 4965.96

Sadržaj [ml]	PJ	Artikl
310	1	691 509

**ADVANTIX VARIO
TUŠ KANALICE**



Advantix Vario-Set zaštitnih poklopaca

- rezervni dio za sljedeće komponente ili namjene: Advantix Vario-nasadnik tuš kanalice model 4965.30, 4965.31, 4965.32, 4965.33

Model 4965.88

BKS	Izvedba	PJ	Artikl
2	matirana izvedba	1	686 406
2	sjajna izvedba	1	686 413
2	crna	1	712 099
2	bijela	1	712 105

BKS = broj komada u setu

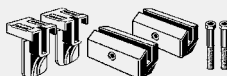

Advantix Vario-Servisni pribor

- rezervni dio za sljedeće komponente ili namjene: Advantix Vario-nasadnik tuš kanalice model 4965.30, 4965.31, 4965.32, 4965.33
- bez: kape

Model 4965.94

PJ	Artikl
1	689 742

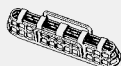

Advantix Vario-Filter za smeće

- odgovara za sljedeće komponente ili namjene: Advantix Vario-osnovno kućište tuš kanalice model 4965.10, 4966.10

Model 4965.81

PJ	Artikl
1	686 338

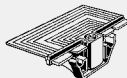

Advantix Vario-Završnica

- rezervni dio za sljedeće komponente ili namjene: Advantix Vario-osnovno kućište tuš kanalice model 4965.10

Model 4965.82

PJ	Artikl
1	686 345

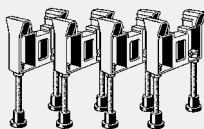

Advantix Vario-Set prilagodljivih nožica

- rezervni dio za sljedeće komponente ili namjene: Advantix Vario-osnovno kućište tuš kanalice model 4965.10

Model 4965.83

BKS	PJ	Artikl
4	1	686 352

BKS = broj komada u setu



Advantix Vario-Set prilagodljivih nožica
70 mm, (model za sanaciju)

- rezervni dio za sljedeće komponente ili namjene:
Advantix Vario-osnovno kućište
tuš kanalice model 4966.10

Model 4966.17

BKS	PJ	Artikl		
4	1	721 701		

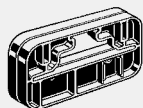
BKS = broj komada u setu

Advantix Vario-Pomagalo za skraćivanje

- za sljedeće komponente ili namjene: pravokutno skraćivanje
tuš kanalica i nasadnika
Advantix Vario

Model 4965.84

	PJ	Artikl		
	1	686 369		

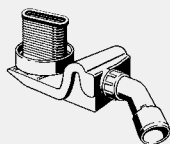
Advantix Vario-Odvod

- rezervni dio za sljedeće komponente ili namjene:
Advantix Vario-osnovno kućište
tuš kanalice model 4965.10

Oprema

Element za izjednačavanje visine

Model 4965.85

	PJ	Artikl		
	1	686 376		

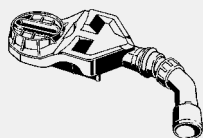
Advantix Vario-Sifon (model za sanaciju)

- rezervni dio za sljedeće komponente ili namjene:
Advantix Vario-osnovno kućište
tuš kanalice model 4966.10

Tehnički podaci

visina zaporne vode 25 mm
učinak odvoda (prema DIN EN 1253)
0,55–0,6 l/s

Uputa

Učinak odvoda postiže se kod visine uspora 10 mm!

Model 4966.18

DN	PJ	Artikl		
40/50	1	721 718		

X5

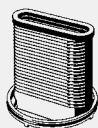
Advantix Vario-Element za izjednačavanje visine

- rezervni dio za sljedeće komponente ili namjene:
Advantix Vario-osnovno kućište
tuš kanalice model 4965.10

Model 4965.87

	PJ	Artikl		
	1	686 390		



Advantix Vario-Brtvena traka

- odgovara za sljedeće komponente ili namjene: Advantix Vario-osnovno kućište tuš kanalice model 4966.10

- rezervni dio za sljedeće komponente ili namjene:
Advantix Vario-osnovno kućište
tuš kanalice model 4965.10

Model 4965.95

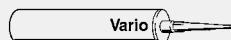
L	B	H	PJ	Artikl		
3300	120	1	1	689 858		

Advantix Vario-Montažno ljeplivo

- odgovara za sljedeće komponente ili namjene: Advantix Vario-osnovno kućište tuš kanalice model 4966.10

- rezervni dio za sljedeće komponente ili namjene:
Advantix Vario-osnovno kućište
tuš kanalice model 4965.10

Model 4965.96

Sadržaj [ml]	PJ	Artikl		
310	1	691 509		

ADVANTIX-ODVODI
KUTNI ODVODI

Advantix-Element za izjednačavanje visine

- za sljedeće komponente ili namjene: izjednačavanje visine od 40 do 95 mm

Oprema

Protuusporna brtva

Model 4947



	PJ	Artikl		
	6	111 496		

Advantix-Montažno ljepilo

- za sljedeće komponente ili namjene: Advantix-Tuš kanalice od čelika, Advantix-kutni odvod, supertanki kupaonički odvod sa Schlüter-KERDI-izolacijskom brtvom

Model 4938.22

Sadržaj [ml]	PJ	Artikl		
290	15	571 788		

ADVANTIX-ODVODI
KUPAONSKI ODVODI - SISTEMSKA VELIČINA 100

Advantix-Vijak
Model 4911-903

	PJ	Artikl		
	1	158 705		

Advantix-Uronska cijev

- odgovara za sljedeće komponente ili namjene: Advantix-kupaonički odvod model 4921.6

Model 4921.20

	PJ	Artikl		
	1	556 372		

Advantix-Zvono

- odgovara za sljedeće komponente ili namjene: Advantix-kupaonički odvod model 4926

Model 4926.21

	PJ	Artikl		
	1	556 389		

Advantix-Uronska cijev

- odgovara za sljedeće komponente ili namjene: Advantix-kupaonički odvod model 4935.1, 4935.2, 4939

Model 4935.21

	PJ	Artikl		
	1	686 093		

Advantix-Sifon

- odgovara za sljedeće komponente ili namjene: Advantix-utični odvod model 4937

Tehnički podaci

visina zaporne vode 50 mm

Model 4937.9

	PJ	Artikl		
	1	670 269		

Advantix-O-brtva

- za sljedeće komponente ili namjene: element-nastavak i nasadnik 100x100 mm

Model 4943.20

	PJ	Artikl		
	1	556 402		

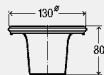
ADVANTIX-ODVODI
PODNI ODVODI - SISTEMSKA VELIČINA 145

Advantix-Uronska cijev

- odgovara za sljedeće komponente ili namjene: Advantix-osnovno kućište podnog odvoda model 4955.25, Advantix-podni odvod model 4955.1

Model 4955.20

	PJ	Artikl		
	1	556 426		

Advantix-Zvono

- odgovara za sljedeće komponente ili namjene: Advantix-osnovno kućište podnog odvoda model 4951.15, Advantix-podni odvod model 4951.1, Advantix-podni odvod R 120 model 4951.20

Model 4951.26

Ø	H	PJ	Artikl		
100	75	1	556 433		

Advantix-O-brtva

- za sljedeće komponente ili namjene: nasadnik 150x150 mm

Model 4951.27

Ø	s	PJ	Artikl		
115	3	1	557 607		

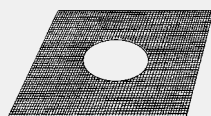
Advantix-Brtvena manžeta

- odgovara za sljedeće komponente ili namjene: Advantix-element-nastavak model 4994

Model 4994.20

L	B	PJ	Artikl		
490	490	1	557 614		

Advantix-Rešetka

- plemeniti čelik 1.4301

Model 4951-551

L	B	PJ	Artikl		
143	143	1	135 669		

Advantix-Rešetka

- plemeniti čelik 1.4301

Oprema

Rupe za vijke, vijci

Tehnički podaci

klasa građevinskog materijala
K=300 kg

Model 4951.21-942

L	B	PJ	Artikl		
143	143	1	199 180		

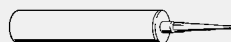
Advantix-Montažno ljepilo

- za sljedeće komponente ili namjene: Advantix-Tuš kanalica od čelika, Advantix-kutni odvod, supertanki kupaonički odvod sa Schlüter-KERDI-izolacijskom brtvom

Model 4938.22

Sadržaj [ml]	PJ	Artikl		
290	15	571 788		



Podrumar-Umetak
 - odgovara za sljedeće komponente
 ili namjene: podrumar-podrumski
 odvod model 4956, 4956.4
Model 4956.21

PJ	Artikl		
1	557 621		

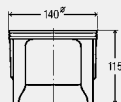

Advantix-Filter za smeće
 - odgovara za sljedeće komponente
 ili namjene: podrumar-podrumski
 odvod model 4956, 4956.4
Model 4956.20

PJ	Artikl		
1	556 440		

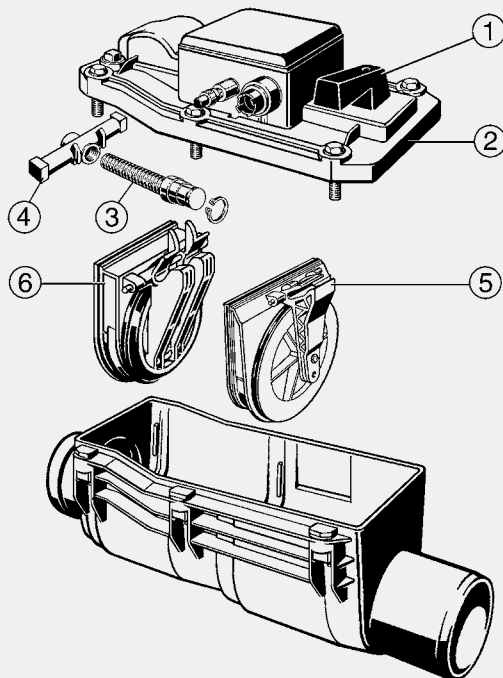
**NEPOVRATNI VENTILI
GRUNDFIX PLUS/GRUNDFIX PLUS CONTROL**

Grundfix Plus-Servisni pribor

- odgovara za sjedeće komponente ili namjene: Grundfix Plus Control-nepovratni ventil tip 3 model 4987.41

Model 4987.49

za DN	PJ	Artikl	
100/125	1	321 932	
150	1	321 949	

Probna naprava

- rezervni dio za sljedeće komponente ili namjene: Grundfix Plus-nepovratni ventil tip 3 model 4987.4, Grundfix Plus Control-nepovratni ventil tip 3 model 4987.41, Optifix 3-podrumski odvod tip 5 model 4989

- G-navoj

Model 4991

G	PJ	Artikl	
½	1	154 868	

Grundfix Plus Control-Upravljačka i dojavna jedinica

- rezervni dio za sljedeće komponente ili namjene: Grundfix Plus Control-nepovratni ventil tip 3 model 4987.41

Oprema

Upravljačka ploča sa tri tipke i LCD prikazom teksta, samokontrola 24 h, napajanje u slučaju nužde iz aku-baterije, vizualno/zvučno upozorenje

Model 4987.42

U [V]	PJ	Artikl	
230/12	1	667 832	

U = Napon (V)



Grundfix-Set osigurača

- za sljedeće komponente ili namjene: upravljanje, upravljanje od godine proizvodnje 2000.
- rezervni dio za sljedeće komponente ili namjene: Grundfix Plus-nepovratni ventil tip 3 model 4987.4, Grundfix Plus Control-nepovratni ventil tip 3 model 4987.41

Model 4987.47

	PJ	Artikl		
	1	633 974		

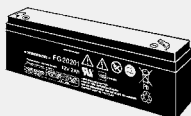

Grundfix Plus-Aku-baterija

- za sljedeće komponente ili namjene: upravljanje, upravljanje do godine proizvodnje 2000.
- rezervni dio za sljedeće komponente ili namjene: Grundfix Plus-nepovratni ventil tip 3 model 4987.4

Model 4987.51

U [V]	PJ	Artikl		
12	1	396 268		

U = Napon (V)

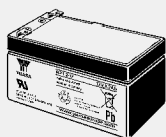

Grundfix-Aku-baterija

- za sljedeće komponente ili namjene: upravljanje, upravljanje od godine proizvodnje 2000.
- odgovara za sljedeće komponente ili namjene: Grundfix Plus Control-nepovratni ventil tip 3 model 4987.41
- rezervni dio za sljedeće komponente ili namjene: Grundfix Plus-nepovratni ventil tip 3 model 4987.4

Model 4987.52

U [V]	PJ	Artikl		
12	1	471 088		

U = Napon (V)

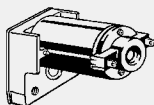

Grundfix Plus-Motor

- za sljedeće komponente ili namjene: godine proizvodnje do 2003.
- rezervni dio za sljedeće komponente ili namjene: Grundfix Plus-nepovratni ventil tip 3 model 4987.4

Model 4987.445

	PJ	Artikl		
	1	364 922		



Grundfix Plus-Tlačna sklopka

- za sljedeće komponente ili namjene: godine proizvodnje do 2003.
- rezervni dio za sljedeće komponente ili namjene: Grundfix Plus-nepovratni ventil tip 3 model 4987.4

Model 4987.447

	PJ	Artikl		
	1	481 148		



Grundfix-Tlačno crijevo

- rezervni dio za sljedeće komponente ili namjene: Grundfix Plus-nepovratni ventil tip 3 model 4987.4, Grundfix Plus Control-nepovratni ventil tip 3 model 4987.41

Model 4987.54

L [m]	PJ	Artikl		
8	1	490 720		

Grundfix-Kabel

- rezervni dio za sljedeće komponente ili namjene: Grundfix Plus-nepovratni ventil tip 3 model 4987.4, Grundfix Plus Control-nepovratni ventil tip 3 model 4987.41

Model 4987.53

L [m]	PJ	Artikl		
8	1	490 737		

Grundfix-Produžni kabel

- rezervni dio za sljedeće komponente ili namjene: Grundfix Plus-nepovratni ventil tip 3 model 4987.4, Grundfix Plus Control-nepovratni ventil tip 3 model 4987.41

Model 4987.6

L [m]	PJ	Artikl		
20	1	483 500		

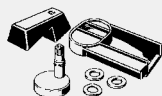
Grundfix-Ručno pokretanje

- rezervni dio za sljedeće komponente ili namjene: Grundfix Plus-nepovratni ventil tip 3 model 4987.4, Grundfix Plus Control-nepovratni ventil tip 3 model 4987.41
- Sl. 1

Model 4987.449

	PJ	Artikl		
	1	481 803		

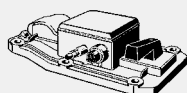
Grundfix Plus Control-Poklopac nepovratnog ventila

- odgovara za sljedeće komponente ili namjene: Grundfix Plus Control-nepovratni ventil tip 3 model 4987.41

Oprema

Ručno pokretanje, tlačna sklopka, probna naprava

- Sl. 2

Model 4987.418

za DN	PJ	Artikl		
100/125	1	667 849		
150	1	667 856		

Grundfix-Vreteno

- za sljedeće komponente ili namjene: godine proizvodnje do 2003.

- rezervni dio za sljedeće komponente ili namjene: Grundfix Plus-nepovratni ventil tip 3 model 4987.4
- Sl. 3

Model 4987.448

	PJ	Artikl		
	1	481 797		



Grundfix-Krilasta matica

- za sljedeće komponente ili namjene: godine proizvodnje do 2003.

- rezervni dio za sljedeće komponente ili namjene: Grundfix Plus-nepovratni ventil tip 3 model 4987.4
- Sl. 4

Model 4987.450

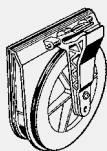
	PJ	Artikl		
	1	483 777		

Grundfix-Nepovratna zaklopka

- rezervni dio za sljedeće
komponente ili namjene:
Grundfix Plus-nepovratni ventil
tip 3 model 4987.4,
Grundfix Plus Control-nepovratni
ventil tip 3 model 4987.41

Oprema

Pregrada

- Sl. 5

Model 4987.443

za DN	PJ	Artikl		
100/125	1	364 885		
150	1	364 892		

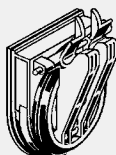
Grundfix-Motorna zaklopka

- rezervni dio za sljedeće
komponente ili namjene:
Grundfix Plus-nepovratni ventil
tip 3 model 4987.4,
Grundfix Plus Control-nepovratni
ventil tip 3 model 4987.41

Oprema

Pregrada

- Sl. 6

Model 4987.444

za DN	PJ	Artikl		
100/125	1	364 908		
150	1	364 915		

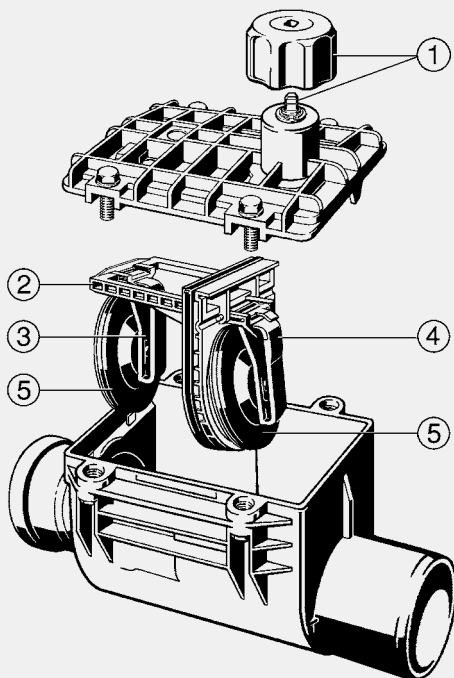
NEPOVRATNI VENTILI
 GRUNDFIX B

Grundfix B-Servisni pribor
Model 4986.39

za DN	PJ	Artikl		
100/125	1	165 079		
150	1	168 674		



Probna naprava

- rezervni dio za sljedeće komponente ili namjene: Grundfix Plus-nepovratni ventil tip 3 model 4987.4, Grundfix Plus Control-nepovratni ventil tip 3 model 4987.41, Optifix 3-podrumski odvod tip 5 model 4989

- G-navoj

Model 4991

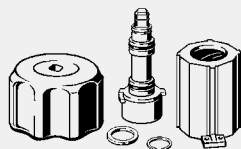
G	PJ	Artikl		
½	1	154 868		



Grundfix B-Ručno pokretanje
Oprema

Žuta okretna ručka

- Sl. 1

Model 4986.343

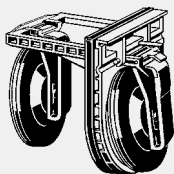
	PJ	Artikl		
	1	483 807		



Grundfix B-Set pomičnih zaklopki

- opremljeno sljedećim komponentama: Grundfix B-podizač pomične zaklopke model 4986.341, 4986.342, Grundfix B-pomična zaklopka model 4986.340

Oprema

Pregrada

- Sl. 2

Model 4986.344

za DN	PJ	Artikl		
100/125	1	494 155		
150	1	494 162		

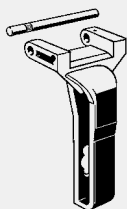

Grundfix B-Podizač pomične zaklopke

- Sl. 3

Model 4986.342

za DN	PJ	Artikl		
100/125	1	483 753		
150	1	483 760		

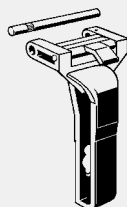

Grundfix B-Podizač pomične zaklopke

- za sljedeće komponente ili namjene: ručno pokretanje

- Sl. 4

Model 4986.341

za DN	PJ	Artikl		
100/125	1	483 739		
150	1	483 746		



Grundfix B-Pomična zaklopka

Oprema

Brtva

- Sl. 5

Model 4986.340

za DN	PJ	Artikl		
100/125	1	483 715		
150	1	483 722		